

# MONTAGE HANDLEIDING GREEPLOOS 46

---

Deze montagehandleiding na installatie overhandigen aan eindgebruiker

# 1. INHOUDSOPGAVE

## GEFELICITEERD!

### GEFELICITEERD MET UW NIEUWE BADKAMERMEUBEL!

U heeft een kwalitatief hoogwaardig product aangeschaft waarvan u nog vele jaren plezier zult hebben. Om een optimale levensduur te garanderen is het belangrijk uw badmeubel zorgvuldig te installeren. Lees eerst deze montagevoorschriften aandachtig door en houd deze bij de hand als u het badmeubel monteert.

**Waarschuwing: Let op bij het openen van de verpakking dat u het badmeubel niet beschadigt!**

Uw tevredenheid over onze badmeubelen wordt hoog gewaardeerd en wanneer u na het nemen van de noodzakelijke maatregelen uit deze montagevoorschriften vragen of opmerkingen heeft kunt u zich tot uw verkoopadviseur wenden.

**Wij wensen u jarenlang badkamerplezier toe!**

1. Inhoudsopgave	pag. 02
2. Garantie bepalingen	pag. 03
3. Voorbereiding	pag. 04
4. Afwerking	pag. 04
5. Aan- en afvoermaten	pag. 05

### Montage:

6. Spiegelkast	pag. 06
7. Spiegel	pag. 09
8. Onderkast	pag. 10
9. Verlichting	pag. 11
10. Wastafel	pag. 12
11. Hoge kast	pag. 13
12. Frame (montage aan kast)	pag. 14
13. Frame (wand montage)	pag. 15
14. (Spiegel)planchet	pag. 16
15. Inzet/bodemplaat	pag. 17
16. Onderhoud	pag. 18

# 2. GARANTIEBEPALINGEN

**Garantie termijn:** 24 maanden

**Om aanspraak te kunnen maken op de garantie van het badmeubel dient u vóór installatie onderstaande punten in acht te nemen:**

- Binnen de geldende garantietermijn worden alle defecte onderdelen van het badmeubel herleverd. Hierbij gaat het om materiaal-, constructie- of fabricagefouten.
- Daarnaast vallen alle defecten aan mechanische onderdelen, zoals scharnieren, geleiders en ophangsystemen onder de garantie
- Controleer het badmeubel direct na ontvangst op zichtbare schade en meld dit direct (binnen 2 werkdagen) bij de leverancier.
- Retouren worden enkel geaccepteerd in originele onbeschadigde verpakking.
- Artikelen met zichtbare schade mogen niet worden gemonteerd, GEMONTEERD IS GEACCEPTEERD!
- Plaats een meubel nooit in de directe omgeving van bad of douche (zone 2) zonder een vaste scheidingswand, het meubel dient spatwatervrij te worden gemonteerd. Bij overmatig contact met water kan het badmeubel opzwellen.
- Zorg in verband met de luchtvochtigheid voor een goede ventilatie. Bij onvoldoende/onjuiste ventilatie kan het badmeubel opzwellen.
- Laat nooit vochtige handdoeken of washandjes achter op het badmeubel, dit kan zorgen voor opzwellen.
- Indien het badmeubel vochtig is na gebruik dient u het direct af te drogen. Dit om opzwellen van het badmeubel te voorkomen.
- Opzwellingen vallen niet onder de garantie.
- Het badmeubel dient deugdelijk afgekit te worden met zuurvrije sanitairkit. Wanneer het badmeubel niet of onvoldoende is afgekit vervalt de garantie. Zie pagina 4 van de montagehandleiding.
- De garantie vervalt bij oneigenlijke aanpassingen en toevoegingen aan onze producten.
- Wanneer onder garantie onderdelen zijn geleverd, worden alle kosten zoals montage-, loodgieter- en tegelwerk kosten niet vergoed.
- Bij schade als gevolg van verkeerde montage en lekkage vervalt de garantie.
- Kleur- en tintafwijkingen vallen niet onder de garantie.
- Voorzie een serviceverzoek altijd van een omschrijving van de klacht, aankoopbewijs en duidelijke foto's.
- Gebruik bij het schoonmaken van de spiegel geen schoonmaakmiddelen. Deze kunnen de zilverlaag van de spiegel aantasten waardoor er oxidatie van de zilverlaag aan de achterzijde van de spiegel ontstaat. De aantasting van de zilver laag valt niet onder de garantie.
- Laat de elektra te allen tijde plaatsen door een erkend elektromonteur.
- Schade aan meubelen welke oorspronkelijk in een toonzaal of op een beurs opgesteld stonden en achteraf zijn doorverkocht valt niet onder de garantie bepalingen.
- Wanneer er buiten de geldende garantie bepalingen een voorval plaatsvindt, kan naar wens een onderdeel tegen een gereduceerde/coulance prijs herleverd worden.
- Voor het dagelijks onderhoud van de wastafels (gemaakt van polystone, porselein en natuursteen/hardsteen) verwijzen we naar het hoofdstuk ONDERHOUD van deze montagehandleiding.
- Elke natuurstenen wastafel is uniek en kan dus qua kleur, kleurnuances, expressie en structuur afwijken van wat u in de winkel hebt gezien en zijn daarom geen redenen van reclamatie.

### ZONES

Het badmeubel dient in zone 3 geplaatst te worden, zone 2 bevat 60 cm vrije ruimte en een scheidingswand. **LET OP: Het badmeubel mag nooit direct tegen een hoge/half hoge kast worden geplaatst, ivm opzwellen van de meubelen. Men dient hier minimaal 5 cm ruimte tussen te houden.**

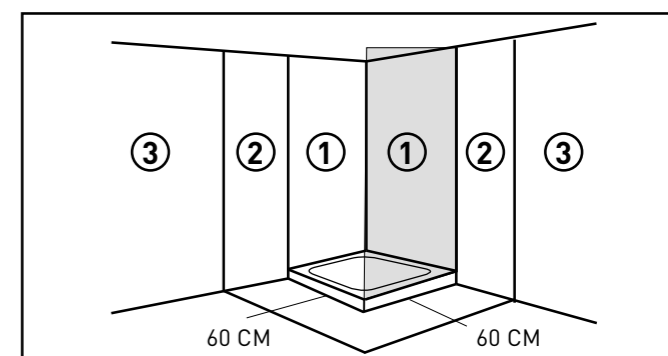
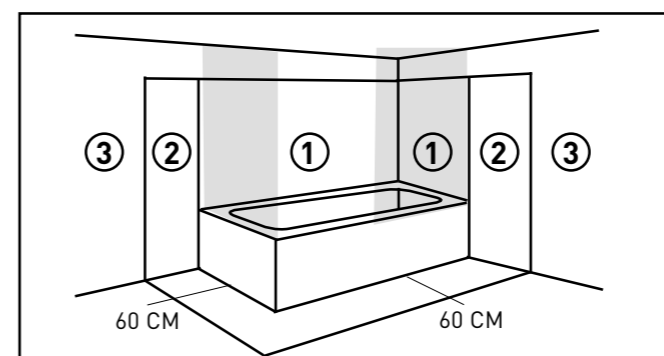

## 3. VOORBEREIDING

Controleer vóór montage het badkamermeubel op eventuele beschadigingen. Bij zichtbare schade, de schade binnen 2 werkdagen melden bij de leverancier. **LET OP! GEMONTEERD = GEACCEPTEERD!**

**1.** Meet eerst de aan- en afvoermaten op en controleer of deze kloppen. Zie pag. 5 voor de juiste maatgegevens van uw meubel.

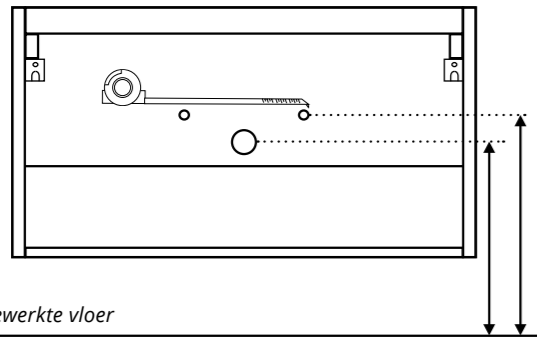

**2.** Monteer het badkamermeubel in de juiste volgorde! Zo is er minimale kans op beschadigingen.

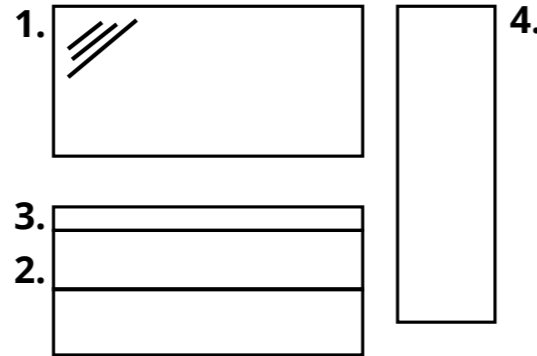

## 4. AFWERKING

**LET OP:**  
Het badmeubel deugdelijk afkitten met zuurvrije sanitairkit.  
Wanneer het badmeubel niet of onvoldoende is afgekit vervalt de garantie!

**1.** Afplakken met schilderstape.

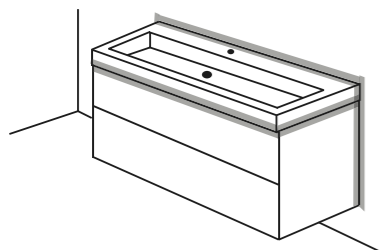

**2.** Afkitten tussen wastafel en onderkast.

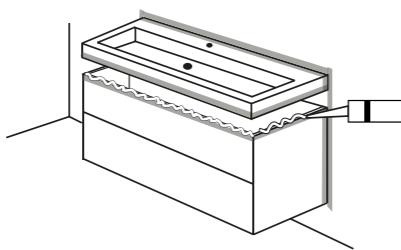

**3.** Afkitten tussen onderkast en wand / wastafel en wand & langs de wastafel / onderkast.

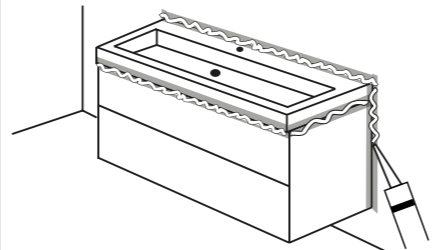

**4.** Kit gelijkmatig gladstrijken.

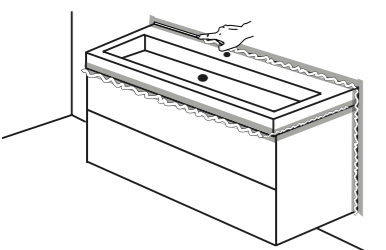

**5.** Schilderstape direct na gladstrijken verwijderen.

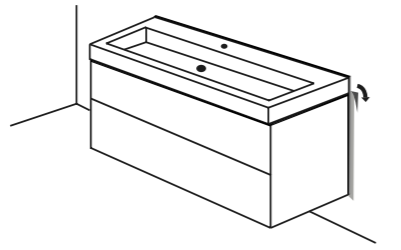

**6.** Na verwijderen van schilderstape de kitnaad nog één maal nastrijken.

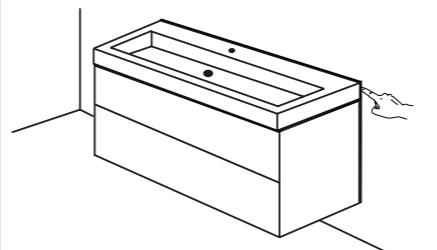

## 5. AAN- EN AFVOERMATEN

ADVIES BOVENKANT WASTAFEL:  
90 CM VANAF AFGEWERKTE VLOER

### PORSELEIN ELEGANT

Aan- /afvoer 60 / 80 / 100 cm

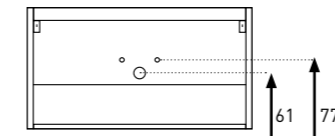

\* Breedte uitsparing tbv sifon is 15 cm

Aan- /afvoer 120 cm

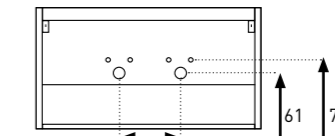

Bij 2 onderkasten (4 laden):  
Wanneer het een 120  
badmeubel betreft met  
4 laden bestaande uit  
2 onderkasten dient de  
water aanvoer en water  
afvoer dubbel voorbereid  
te worden.

### PORSELEIN LOFT

Aan- /afvoer 60 / 80 / 100 cm

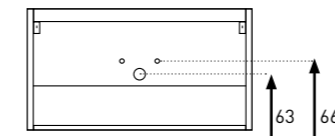

\* Breedte uitsparing tbv sifon is 15 cm

Aan- /afvoer 100 / 120 cm (2 kraangaten)

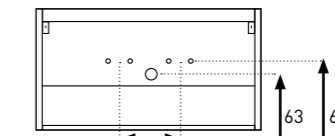

### POLYSTONE ELEGANT

Aan- /afvoer 60 / 80 / 100 cm

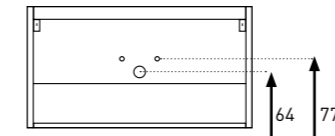

\* Breedte uitsparing tbv sifon is 15 cm

Aan- /afvoer 120 cm

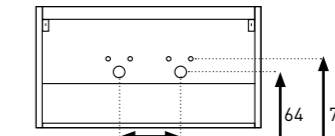

### POLYSTONE LOFT

Aan- /afvoer 60 / 80 / 100 cm

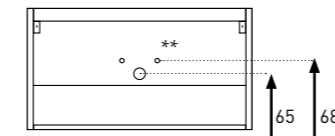

\* Breedte uitsparing tbv sifon is 15 cm | \*\* Ruimte achter wasbak is 9 cm  
ivm stopkranen.

Aan- /afvoer 100 / 120 cm (2 kraangaten)

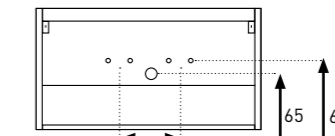

### HARDSTEEN ELEGANT

Aan- /afvoer 60 / 80 / 100 cm

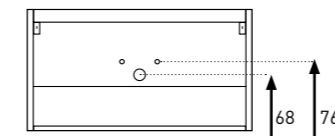

\* Breedte uitsparing tbv sifon is 15 cm

Aan- /afvoer 120 cm

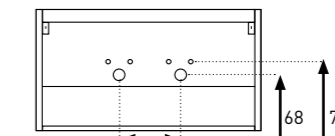

### OPBOUW KOM (UITGAANDE VAN OPBOUW KOM 12 CM HOOG)

Aan- /afvoer 60 / 80 / 100 cm

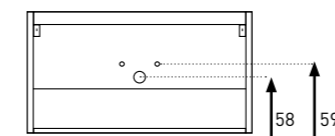

\* Breedte uitsparing tbv sifon is 15 cm

Aan- /afvoer 120 cm

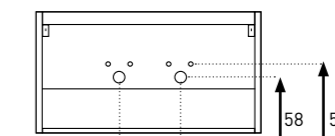

## 6. SPIEGELKAST

Controleer vóór montage de spiegelkast op eventuele beschadigingen. Bij zichtbare schade dit binnen 2 werkdagen melden bij de leverancier. **LET OP! GEMONTEERD = GEACCEPTEERD!**

1. Open de doos en haal de spiegelkast eruit.

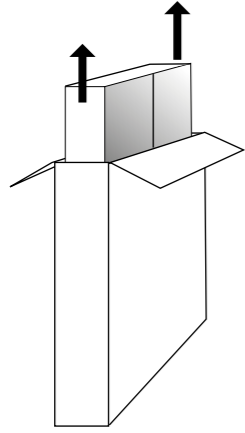

2. Leg de spiegelkast op een zachte schone ondergrond

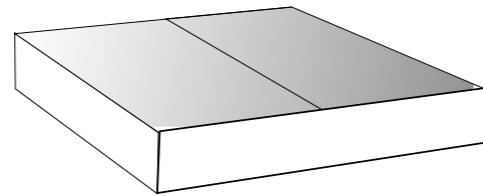

3. Verwijder de deuren met het snelclick systeem van de scharnieren en leg deze op een veilige zachte ondergrond. Leg tevens de planchetten op een veilige plek. Leg de corpus vervolgens op een stevige, schone ondergrond om op te werken.

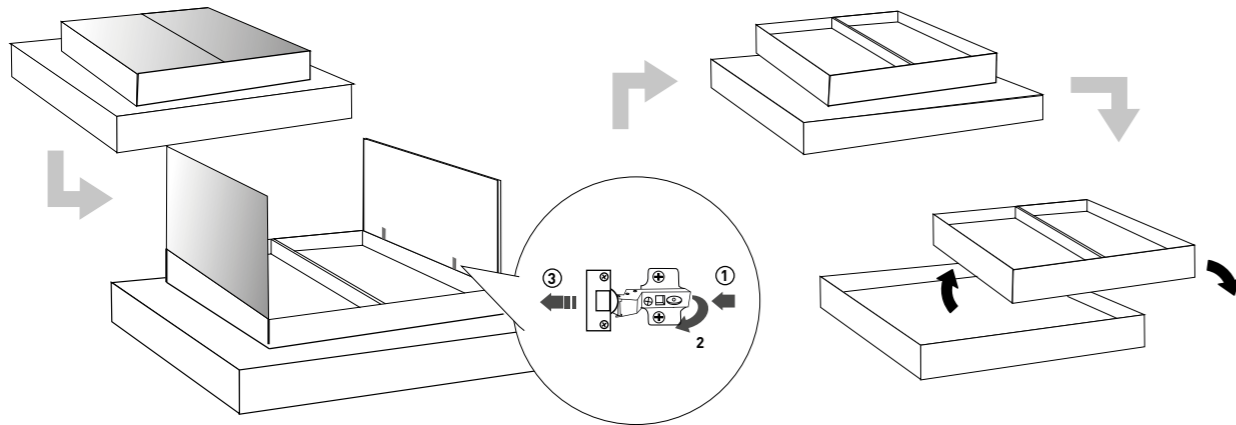

4. Bepaal waar de schakelaar/stopcontact moet komen. Maak een gat van **5x2 cm (b x h)** in de achterplaat van de spiegelkast. Monteer de schakelaar/stopcontact.

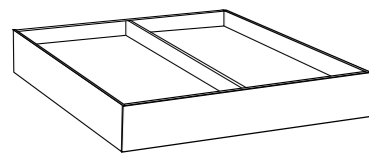

**LET OP: Zorg dat het gat achter de stekker-uitgang van de schakelaar/stopcontact zit!**

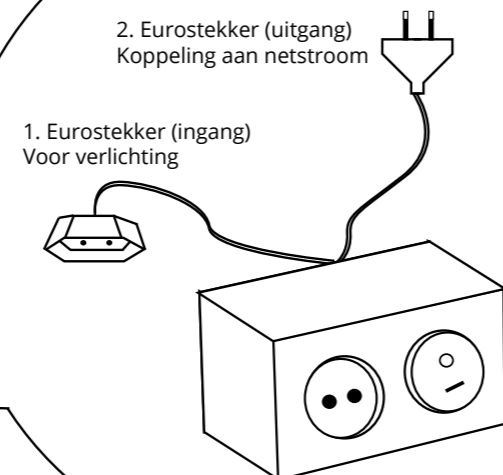
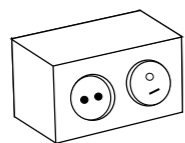

5. Leg de spiegelkast op een vlakke schone ondergrond. Monteer de zijpanelen. **LET OP: Bovenzijde kleurenpaneel gelijk houden met bovenzijde spiegelkast.**

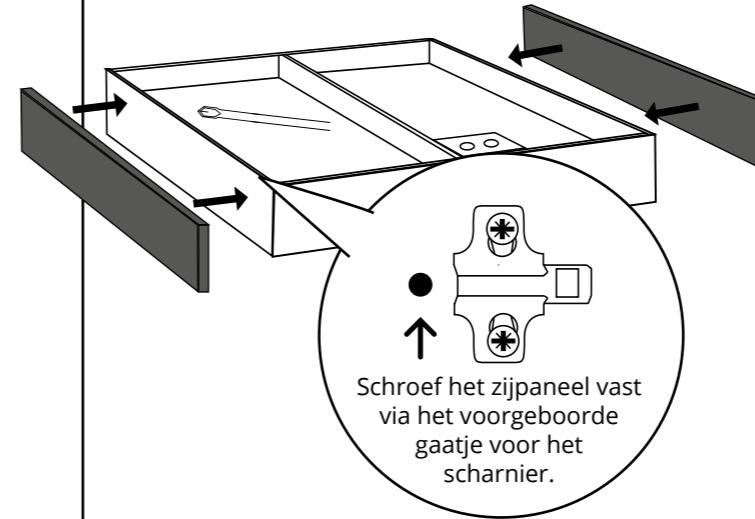

Schroef het zijpaneel vast via het voorgeboorde gaatje voor het scharnier.

**Vastschroeven paneel**

Zorg dat de schroef gelijk blijft met het hout. Schroef altijd met beleid en zorg dat het schroef niet door het zijpaneel steekt. Advies: gebruik hierbij een handschroevendraaier.



**Let op dat het zijpaneel strak tegen de spiegelkast wordt gemonteerd**

6. Meet de afstanden voor de montage haken.

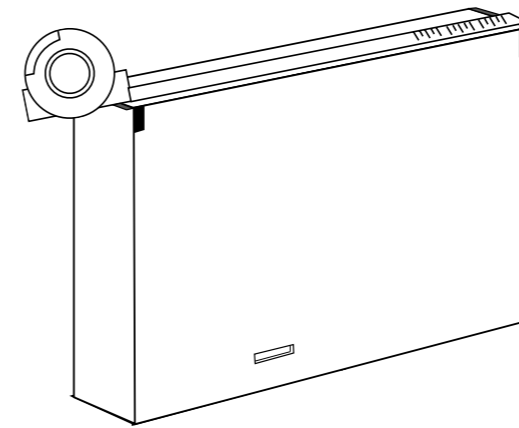

7. Monteer de bijgeleverde ophanghaken. Doe dit enkel wanneer deze geschikt zijn voor uw wand, raadpleeg eventueel een specialist.

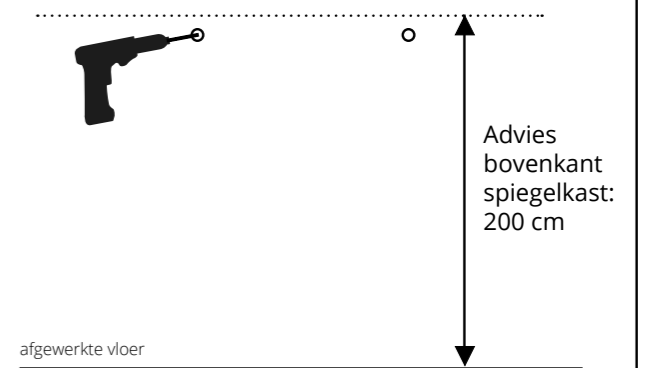

8. Draai de ophangblokken iets open.

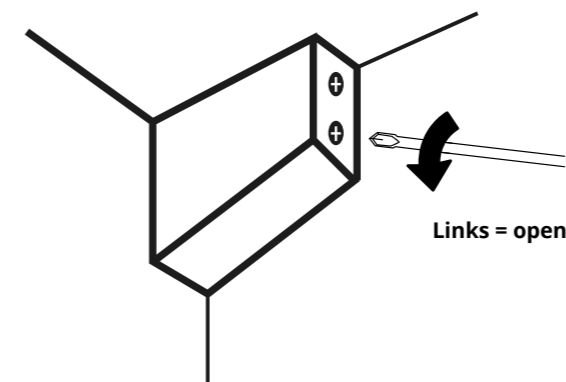

9. Sluit de stekker van de schakelaar/stopcontact aan op het netstroom. Zorg dat de draden vlak tegen de spiegelkast zitten. **LET OP: Laat elektra te allen tijde plaatsen door een erkend elektro-monteur.**

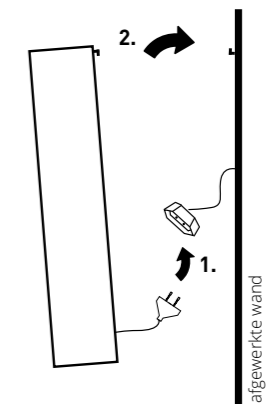

**10.** Hang de spiegelkast op aan de haken en stel de kast volledig waterpas af [1]. Draai vervolgens de kast strak tegen de muur [2].

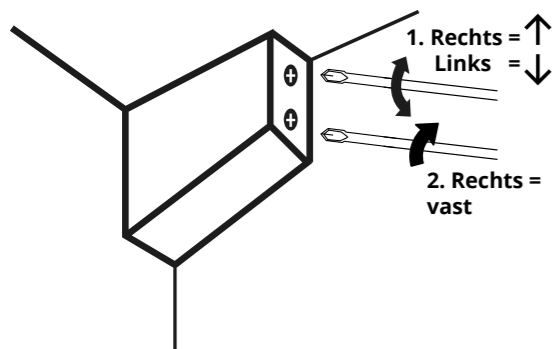

**11.** Plaats de planchetten op de gewenste plek.

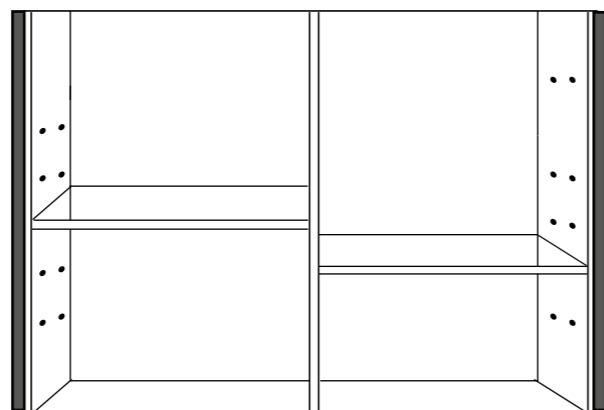

**12.** Plaats de deuren terug in de corpus en stel deze vervolgens af.

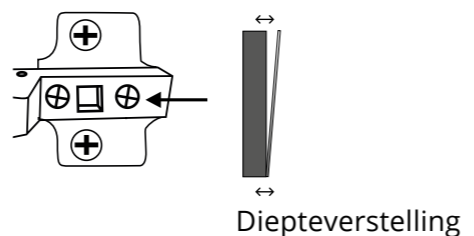
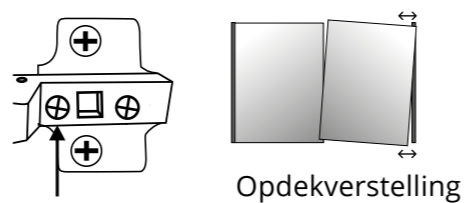
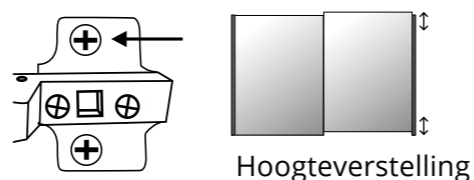
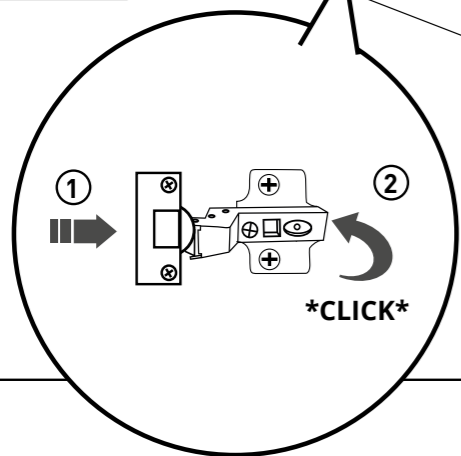
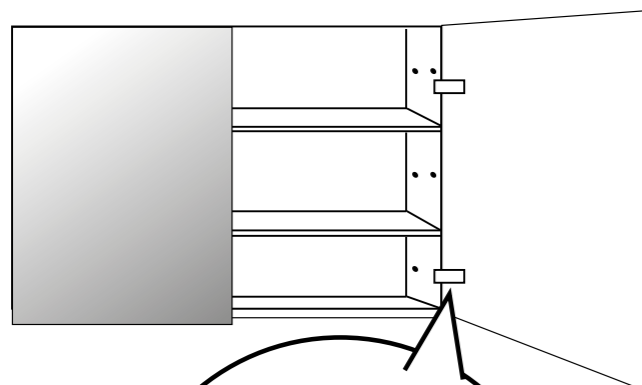

## 7. SPIEGEL

Controleer vóór montage de spiegel op eventuele beschadigingen. Bij zichtbare schade dit binnen 2 werkdagen melden bij de leverancier. **LET OP! GEMONTEERD = GEACCEPTEERD!**

**1.** Leg de doos voorzichtig neer en open deze.

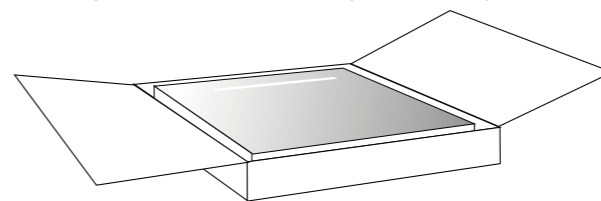

**2.** Haal de spiegel uit de doos en leg deze op een zachte schone ondergrond.

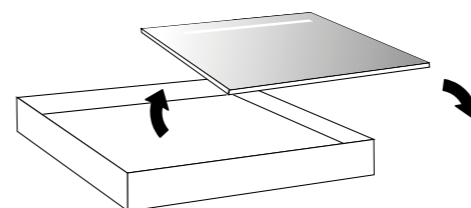

**3.** Meet het hart van de spiegel en de afstanden van de montage haken.

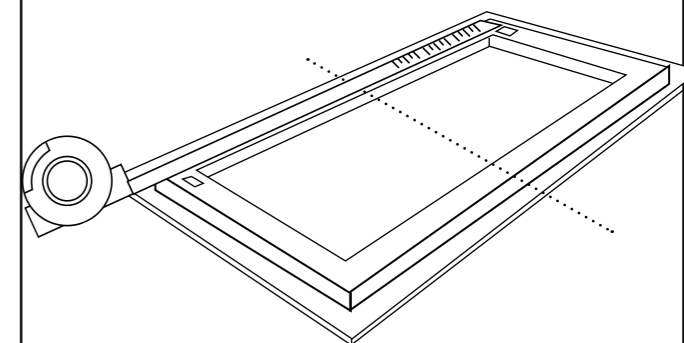

**4. Schakeling spiegelverwarming icm sensor (indien van toepassing)**

Maak het kastje op de achterkant van de spiegel open. Sluit de spiegelverwarming aan op de sensor. De spiegelverwarming kan eventueel ook apart op een lichtschakelaar worden aangesloten. Dus niet rechtstreeks op de contante stroom.

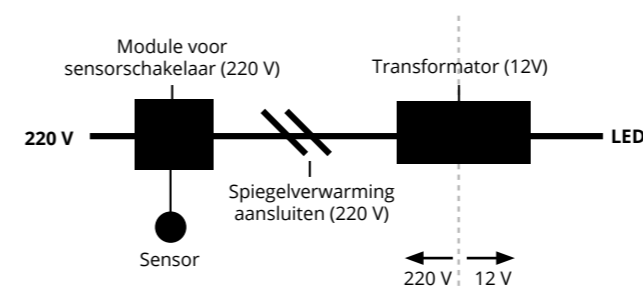

**5.** Monteer de stroom in het hart van de spiegel, alvorens de spiegel op te hangen.

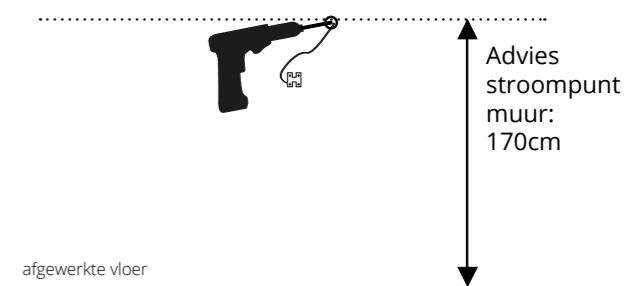

**6.** Monteer de bijgeleverde ophanghaken. Doe dit enkel wanneer deze geschikt zijn voor uw wand, raadpleeg eventueel een specialist.

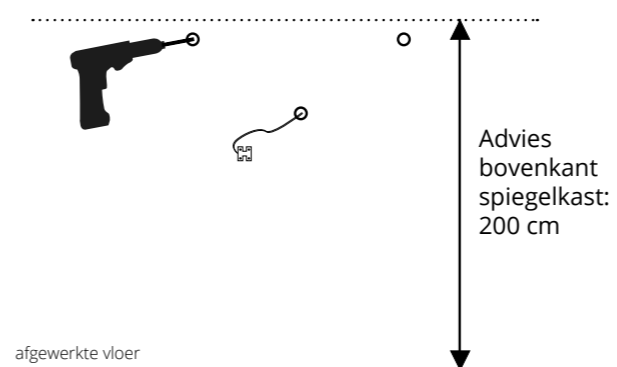

**6.** Sluit de stekker aan op het netstroom. Zorg dat de draden vlak tegen de spiegel zitten. **LET OP: Laat stroom te allen tijde plaatsen door een erkend elektromonteur.**

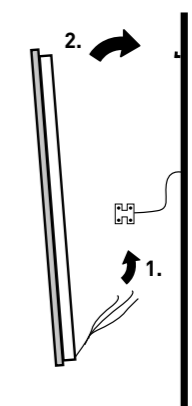



## 8. ONDERKAST

Controleer vóór montage de onderkast op eventuele beschadigingen. Bij zichtbare schade dit binnen 2 werkdagen melden bij de leverancier. **LET OP! GEMONTEERD = GEACCEPTEERD!**

- 1.** Haal de onderkast uit de doos en zet deze op een schone ondergrond.

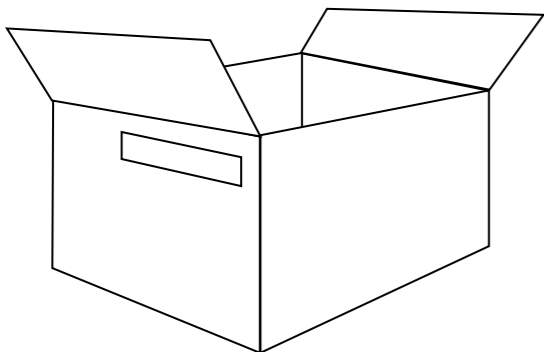

- 2.** Controleer de aan- / afvoermaten (zie pagina 5 voor het complete overzicht).

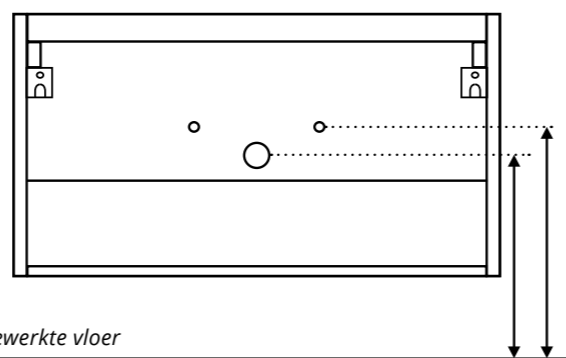

- 3.** Verwijder op de juiste manier de laden.

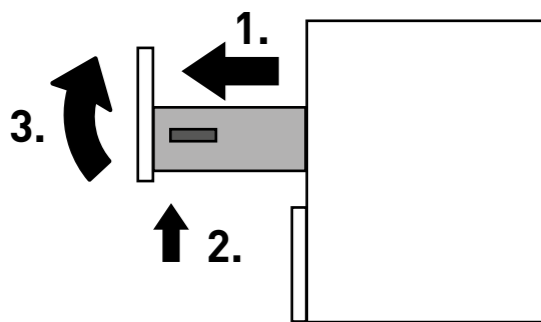

**Lade verwijderen:**

1. Lade uitschuiven.
2. Beide grijze klipjes aan de onderzijde indrukken.
3. Lade omhoog tillen en naar u toe trekken.

- 4.** Meet de afstanden van de ophangpunten en montagebeugel.

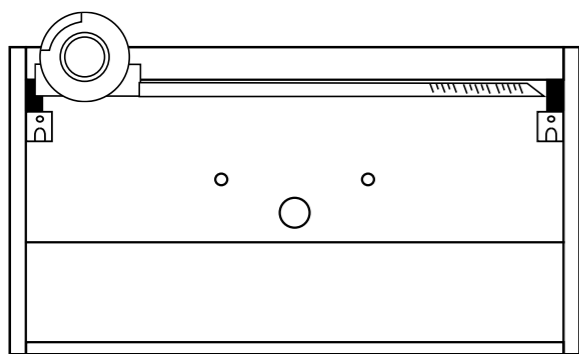

- 5.** Monteer de bijgeleverde ophanghaken. Doe dit enkel wanneer deze geschikt zijn voor uw wand, raadpleeg eventueel een specialist.

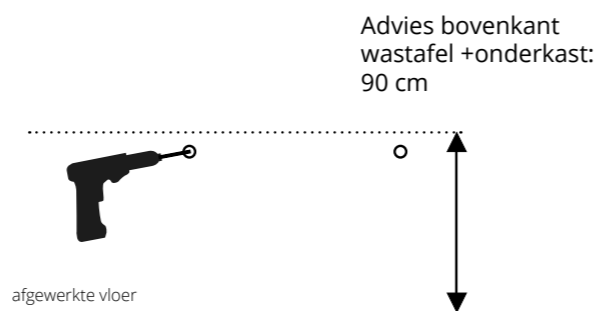

- 6.** Hang de onderkast op aan de ophanghaken. Stel deze volledig waterpas af. (1) Draai vervolgens de kast strak tegen de muur (2).

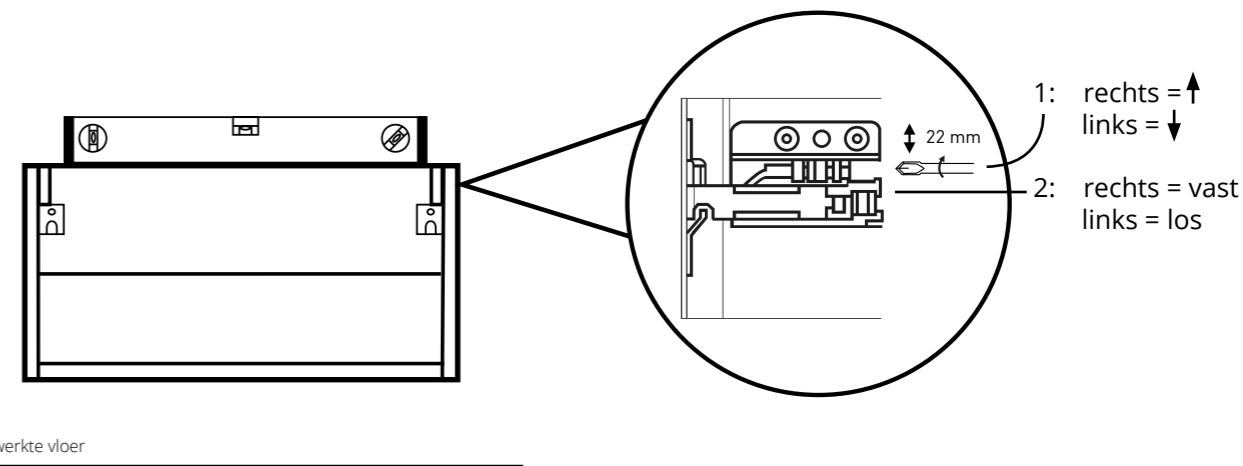

- 7.** Plaats de laden pas terug na het monteren van de wastafel. Stel de laden vervolgens af.



**HOOGTEVERSTELLING**

De frontplaat kan met het regelbare wielje worden ingesteld.

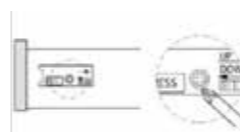

**ZIJDELINGSE VERSTELLING**

De frontplaat kan door draaien aan de regelbare schroef en met een PZ 2 schroevendraaier worden ingesteld.



**DEMONTAGE VAN FRONT**

De blauwe knopjes in drukken en de lade uit trekken.

## 9. VERLICHTING

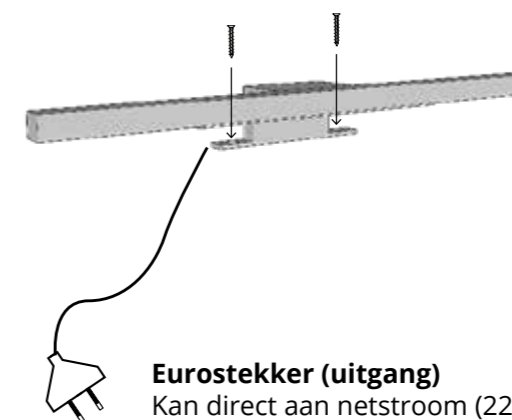

**Eurostekker (uitgang)**

Kan direct aan netstroom (220V) worden gekoppeld.

## 10. WASTAFEL

Controleer vóór montage de wastafel op eventuele beschadigingen. Bij zichtbare schade dit binnen 2 werkdagen melden bij de leverancier. **LET OP! GEMONTEERD = GEACCEPTEERD!**

**1.** Haal de wastafel uit de doos en zet deze op een schone ondergrond.

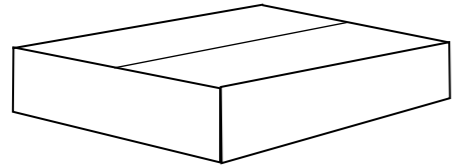

**2.** Plak de onderkast af met schilderstape en kit deze af. Plaats de wastafel.

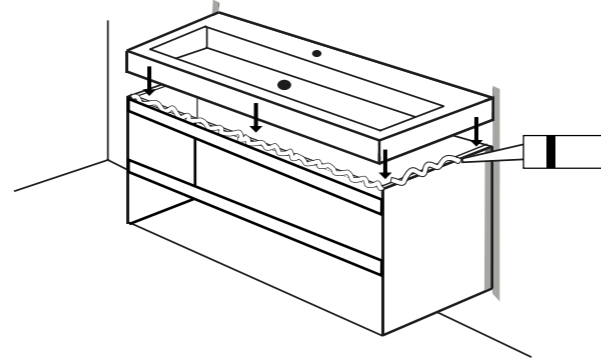

**3.** Sluit de bijgeleverde sifon en waterkraan aan.

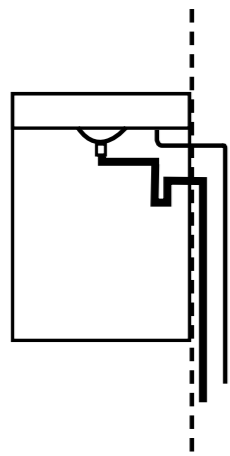

**4.** Kit het meubel goed af (zie pagina 4).

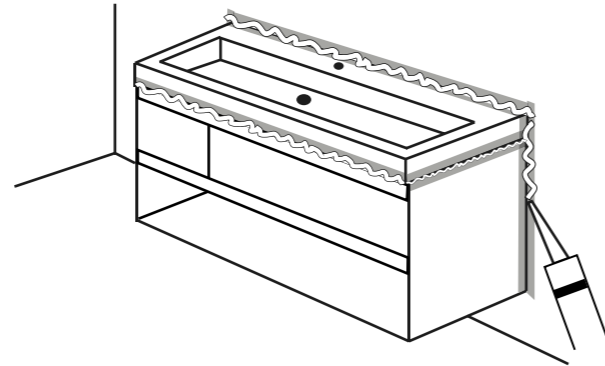

**5.** Plaats de laden terug in het meubel tot u een duidelijke "CLICK" hoort. Let op: plaats eerst de onderlade!

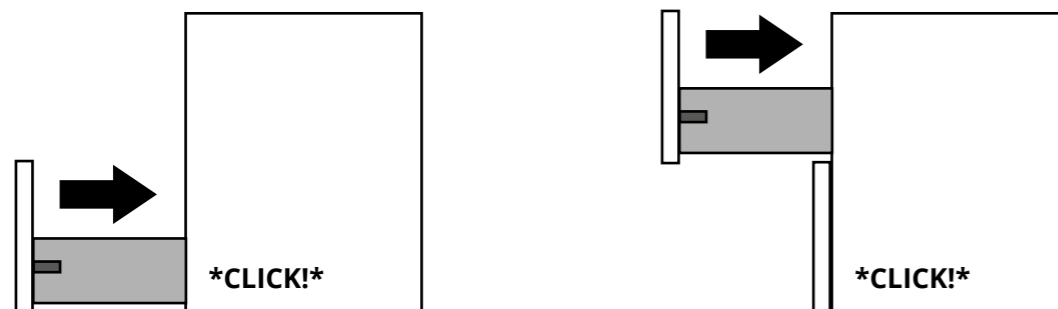

## 11. HOGE KAST

Controleer vóór montage de kast op eventuele beschadigingen. Bij zichtbare schade dit binnen 2 werkdagen melden bij de leverancier. **LET OP! GEMONTEERD = GEACCEPTEERD!**

**1.** Haal de kast uit de doos en zet deze voorzichtig op een schone ondergrond.

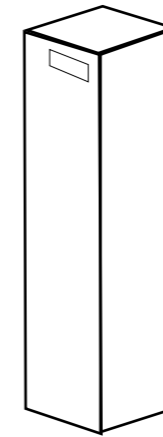

Verwijder de deur en leg deze voorzichtig neer op een zachte ondergrond

**2.** Meet de ophanghaken.

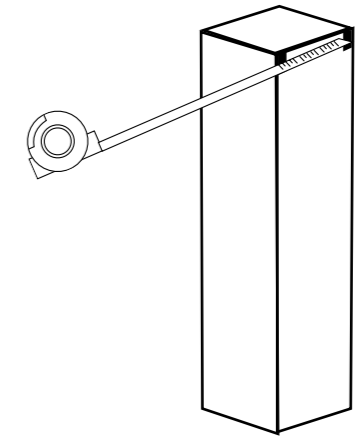

**3.** Monteer de bijgeleverde ophanghaken. Doe dit enkel wanneer deze geschikt zijn voor uw wand, raadpleeg eventueel een specialist.

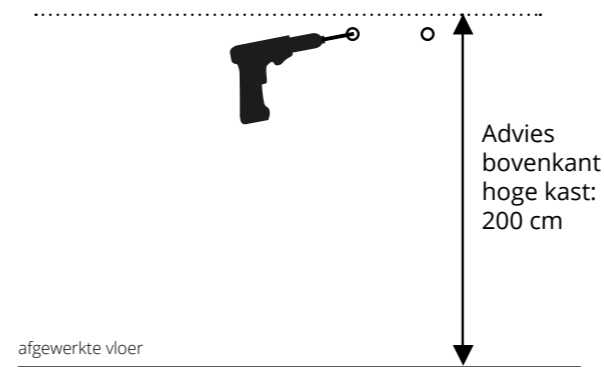

**4.** Draai de ophangblokken iets open.

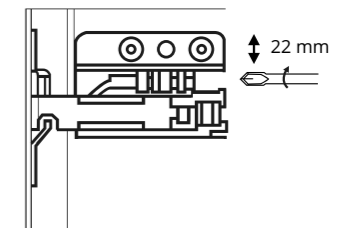

**5.** Hang de hoge kast op aan de haken.

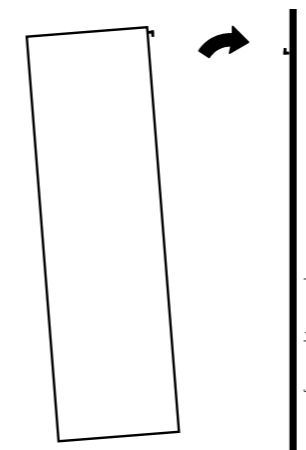

**6.** Stel de kast volledig waterpas af [1]. Draai deze vervolgens strak tegen de muur [2].

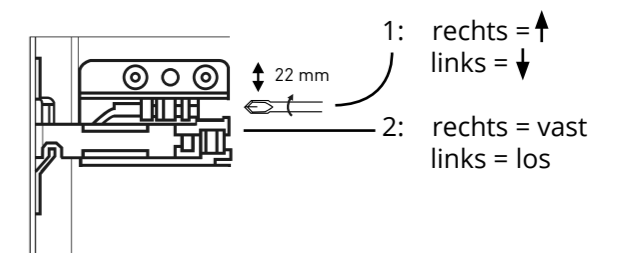

## 12. FRAME AAN KAST

Controleer vóór montage het frame op eventuele beschadigingen. Bij zichtbare schade dit binnen 2 werkdagen melden bij de leverancier. **LET OP! GEMONTEERD = GEACCEPTEERD!**

**1.** Leg de doos voorzichtig neer en open deze. Haal vervolgens het frame uit de doos en zet deze voorzichtig neer op een zachte schone ondergrond.

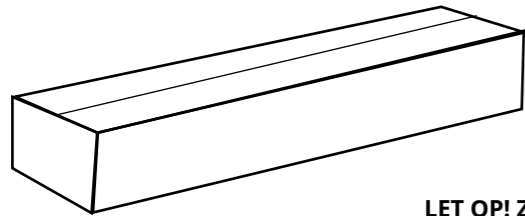

**LET OP! Zet meubels nooit direct op de grond!**

**2.** Controleer de inhoud. Benodigd voor kast montage:

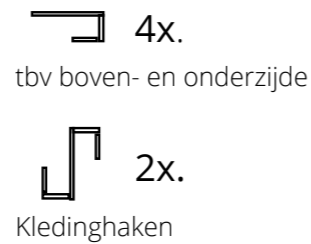

1x.



**3.**

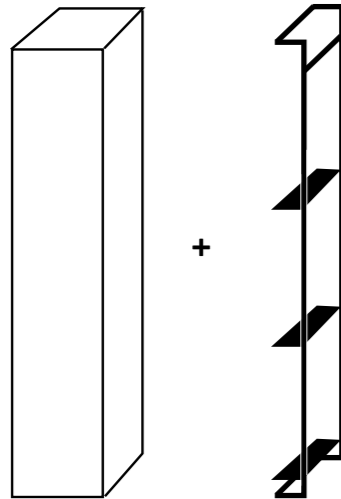

**4.** Plaats de bijgeleverde ophangbeugels over de gaten tbv de wandmontage zodat deze bij de kastmontage onzichtbaar worden weggewerkt.

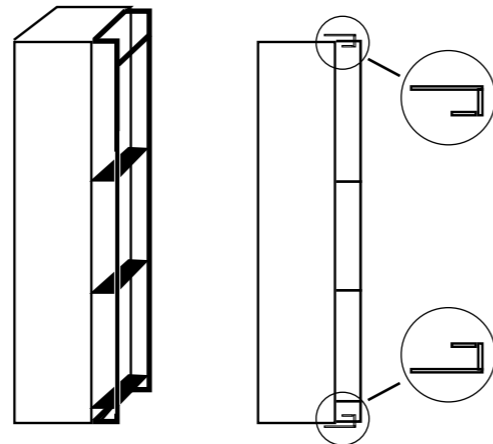

**5.** Schroef de ophangbeugels aan boven- en onderzijde van de kast vast met schroeven. **LET OP: deze mogen niet langer dan 16 mm zijn!**

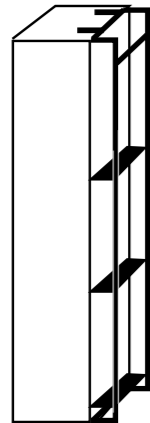

**6.** Klaar.

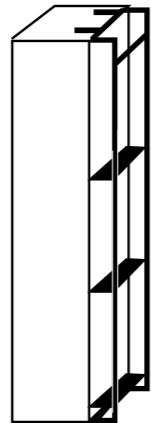

**7. Optioneel:** Plaats passpiegel op bovenste profiel en draai de plastic montage schroeven vast.

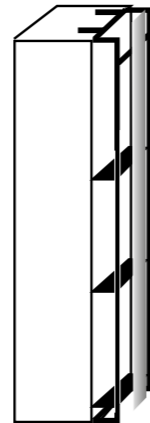

## 13. FRAME AAN WAND

Controleer vóór montage het frame op eventuele beschadigingen. Bij zichtbare schade dit binnen 2 werkdagen melden bij de leverancier. **LET OP! GEMONTEERD = GEACCEPTEERD!**

**1.** Leg de doos voorzichtig neer en open deze. Haal vervolgens het frame uit de doos en zet deze voorzichtig neer op een zachte schone ondergrond.

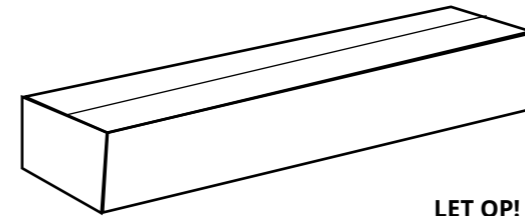

**LET OP! Zet meubels nooit direct op de grond!**

**2.** Controleer de inhoud. Benodigd voor wand montage:



1x.



**3.** Boor vier gaten voor in de muur: Gebruik alleen de losgeleverde pluggen als deze geschikt zijn voor de kwaliteit van de wand. Raadpleeg eventueel een specialist.

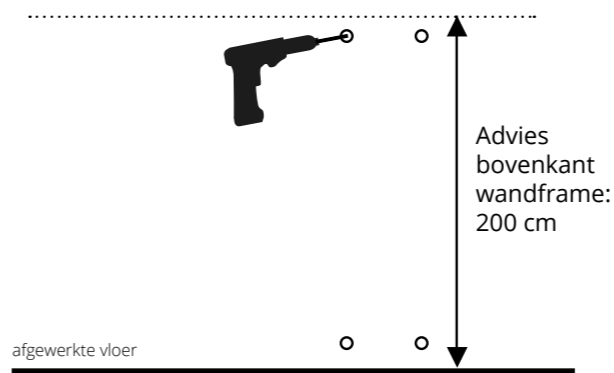

**4.** Monteer het frame aan de muur met de bijgeleverde zeskantbouten. Doe dit alleen wanneer deze bouten geschikt zijn voor uw wand. Raadpleeg eventueel een specialist.



**5.** Plaats de zwarte afdekkapjes op de zeskant bouten.

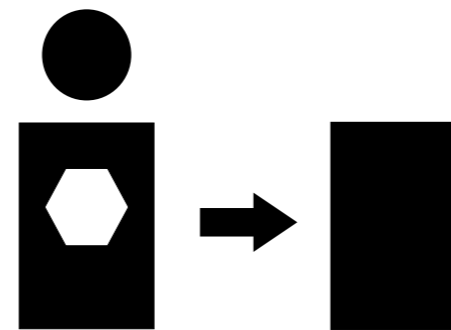

**6.** Klaar.



**7. Optioneel:** Plaats passpiegel op bovenste profiel en draai de plastic montage schroeven vast.





# 14. (SPIEGEL) PLANCHET

Controleer vóór montage het planchet op eventuele beschadigingen. Bij zichtbare schade dit binnen 2 werkdagen melden bij de leverancier. **LET OP! GEMONTEERD = GEACCEPTEERD!**

**1.** Leg de doos voorzichtig neer en open deze. Haal vervolgens het planchet uit de doos en zet deze voorzichtig neer op een zachte schone ondergrond.

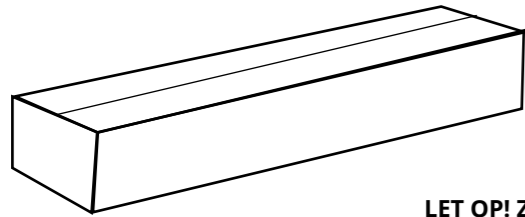

**LET OP! Zet meubels nooit direct op de grond!**

**2.** Teken met een potlood de schroefgaten op de muur.

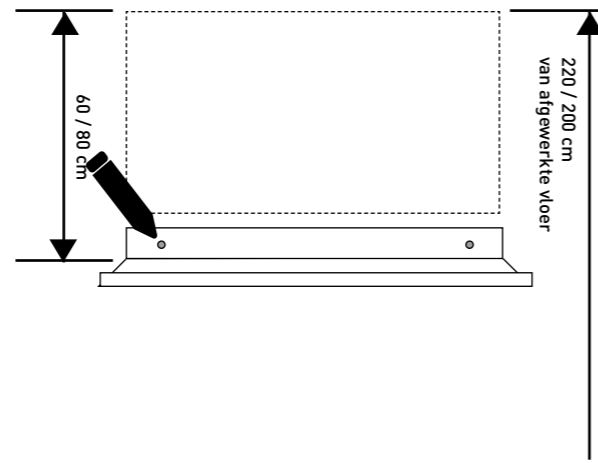

**3.** Boor de 2 gaten voor in de muur. Gebruik alleen de losgeleverde pluggen en bouten als deze geschikt zijn voor de kwaliteit van de wand. Raadpleeg eventueel een specialist.



**4.** Schroef het planchet aan de muur en hang daarna de spiegel op.

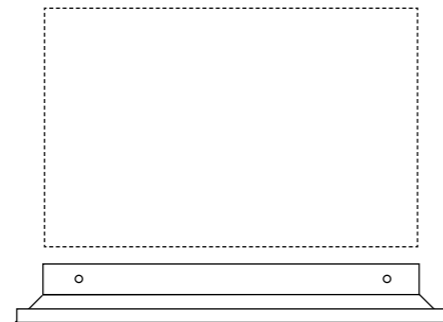

**5.** Plaats de zwarte afdekkapjes op de zeskant bouten.

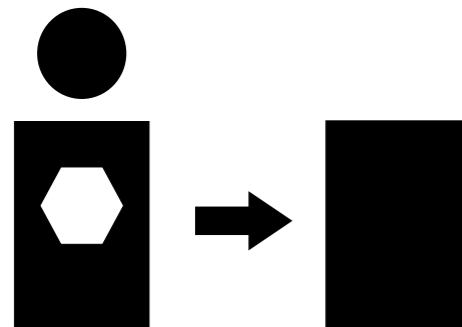

# 15. INZET/BODEMPLAAT

Controleer vóór montage de bodemplaat op eventuele beschadigingen. Bij zichtbare schade dit binnen 2 werkdagen melden bij de leverancier. **LET OP! GEMONTEERD = GEACCEPTEERD!**

**1.** Haal de bodemplaat voorzichtig uit de verpakking en plaats deze (met de omgebogen rand naar boven) op een schone ondergrond teneinde de lak niet te beschadigen.

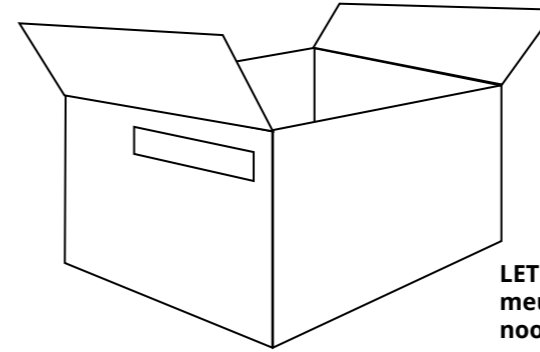

**LET OP! Zet meubels nooit direct op de grond!**



**2.** Breng een rups van sanitairkit langs de randen van de bodemplaat en plaats deze op de onderste plaat van de onderkast.

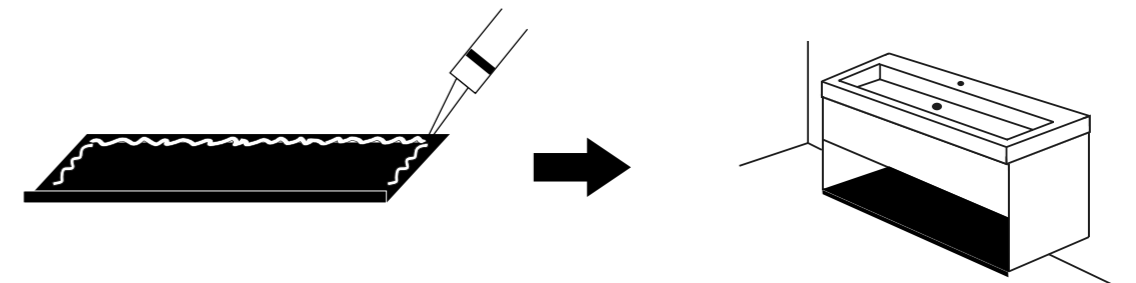

## Aantekeningen:

---

---

---

---

---

---

---

---

---

---

## 16. ONDERHOUD

### POLYSTONE

Polystone wastafels hebben een basis van beton en zijn voorzien van een harde kunststof toplaag. Ze zijn gemakkelijk schoon te maken en schoon te houden met water en de gebruikelijke in de supermarkt verkrijgbare huishoud reinigingsmiddelen.

#### Verwijderen van vlekken

Vlekken zijn door het gladde oppervlak eenvoudig te verwijderen met een vochtige doek of gewoon met water en een vloeibaar afwas- of reinigingsmiddel. Gebruik geen chemische middelen zoals bijvoorbeeld bleekwater, haarverf of nagellakverwijderaars. Deze middelen beschadigen de wastafel onherstelbaar.

#### Behandeling van krassen

In het polystone ontstane lichte oppervlaktebeschadigingen/ krassen kunnen ook verwijderd worden. Oppervlakkige krassen kunnen met behulp van een autopolish weggepoetst worden. Grote diepere krassen kunnen voorzichtig behandeld worden met een zeer fijn schuurpapier (nr. 1200). Raadpleeg hiervoor een specialist. Poets altijd het gehele oppervlak.

### PORSELEIN

Het oppervlak van alle porseleinen wastafels bestaat uit een geglazuurde, dunne, glasachtige laag. Porselein kenmerkt zich door de gebruiksvriendelijkheid en het gladde oppervlak. Dat wil niet zeggen dat het ongevoelig is voor beschadigingen. Harde, vallende objecten kunnen het glazuur beschadigen en dat kan leiden tot onherstelbare scheuren en oppervlaktebeschadigingen.

#### Verwijderen van vlekken

Voor de dagelijkse reiniging kunt u normale schoonmaakmiddelen voor sanitair gebruiken. Eventuele kalkresten kunnen bijvoorbeeld verwijderd worden met de in de handel verkrijgbare kalkverwijderaars of de reguliere op azijn gebaseerde schoonmaakmiddelen. Deze zijn het minst agressief en het minst schadelijk voor het milieu en onze handen. Het gebruik van schuurmiddelen op basis van zand wordt afgeraden. Door het veelvuldig schuren met deze middelen wordt de bovenste laag van het glazuur afgeschuurd, waardoor vuil in de toplaag gaat zitten. De polijstmiddelen op basis van krijt kunnen wel normaal op keramiek gebruikt worden omdat dit zacht is en dat het een polijstende in plaats van een schurende werking heeft.

#### Behandeling van krassen

Porselein is bij normaal gebruik dus heel kraswerend. Maar echte diepe krassen in het oppervlak (meestal het gevolg van een grove botsing met een zwaar of scherp voorwerp) zijn met de gebruikelijke schoonmaakmiddelen niet te verwijderen. Metaalkrassen verwijderen met speciaal schuurblokjes/sanitairgum.

### NATUURSTEEN

Natuursteen is een natuurproduct en kan dus qua kleur, kleurnuances, expressie en structuur afwijken van wat u in de winkel hebt gezien. Natuursteen is ook niet ongevoelig voor krassen.

#### Verwijderen van vlekken

Natuursteen is poreus materiaal waardoor er altijd vlekken kunnen ontstaan. Reinig daarom onmiddellijk na het morsen en houd het oppervlak stofvrij. Laat de vervuiling zich niet ophopen (make-up, water, etc.) en spoel de wastafel na gebruik grondig met water en wrijf droog met een zachte doek.

Bij montage van de natuursteen wastafel mag er alleen zuurvrije kit gebruikt worden. Het zou kunnen dat er in andere kitsoorten olie zit en die trekt onmiddellijk in de steen en geeft dan vlekken die niet meer te verwijderen zijn. Zuren en alkalische stoffen zijn erg slecht voor de glanzende toplaag. Wij adviseren deze materialen niet te gebruiken: zuurhoudende toilet- en tegelreinigers, ammoniak, schurende (vloeibare) reinigingsmiddelen, citroen(-zuur), azijn, alcohol, ruitenreinigers, schuurspoonsjes, staalwol.

#### Behandeling van krassen

Natuursteen is niet bestand tegen alle soorten vlekken en krassen. Een waterafstotende sealer/impregneermiddel gaat het binnendringen van vloeistoffen tegen. Dit betekent niet dat het blad hierdoor volledig beschermd wordt. Het is raadzaam om minstens 1 keer per jaar het steenoppervlak te beschermen met een professionele sealer/impregneermiddel. Daarvoor hebben wij een carekit verkrijgbaar. Volg altijd de instructies van de fabrikant.

### SPIEGELS EN SPIEGELKASTEN

Een spiegel heeft natuurlijk ook een glazen oppervlak. Ook een spiegel in een vochtige ruimte moet goed schoon gehouden worden. Onzorgvuldig gebruik kan een spiegel snel lelijk maken.

#### Verwijderen van vlekken

Maak gebruik van een zachte doek, spons of een zeem met lauw water. Gebruik een goede glasreiniger en spuit deze niet direct op de spiegel. Eerst op een doek en doe dan de spiegel ermee af. Gebruik geen schurende, zure of ontkalkende middelen of middelen met veel ammoniak. Zorg dat de randen van de spiegel altijd goed schoon en droog zijn en zorg dat er geen condens op de spiegel achterblijft.

### BADKAMERMEUBELN

Badkamermeubelen zijn gemaakt van gelamineerd kunststof hout, echt hout (fijner) of zijn hoogwaardig gelakt (mat of hoogglans) en dienen schoongemaakt te worden met een zachte doek. Daarbij dienen schurende en/of scherpe voorwerpen vermeden te worden.

#### Verwijderen van vlekken

Voor het verwijderen van hardnekkig vuil gebruikt men een vochtige doek met warm water en een mild reinigingsmiddel. De oppervlakte dient altijd na reiniging gedroogd te worden. Gebruik bij reiniging nooit schurende, zuur- of oplosmiddelhoudende of vethoudende reinigingsmiddelen. Als het meubel nat wordt, droog deze dan zo snel mogelijk. Laat het meubeloppervlak nooit nat of vochtig voor langere perioden. Gemorste chemicaliën zoals ontkalkingsmiddelen, nagellak remover, haarkleurings etc. dienen zo snel mogelijk verwijderd te worden. Beschadigingen zoals krassen en scheuren op gelamineerde, gefineerde of gelakte oppervlakten zijn minder waterbestendig. Om opzwellings te voorkomen is dan extra voorzichtigheid geboden. Bij ernstige beschadigingen adviseren wij u een specialist te raadplegen.

#### Behandeling van krassen en beschadigingen

Krassen en vlekken op gelakte, gefineerde of van een kunststof laminaat voorziene houten delen of meubels moeten zo snel mogelijk worden behandeld zodat er geen verdere schade aan de oppervlakken ontstaat. Gelakte en gefineerde oppervlakten verouderen en kleur kan naarmate de tijd verstrijkt veranderen. Dat is een natuurlijk proces en niet tegen te gaan. Het continu blootstellen aan UV straling (zoals direct zonlicht) kan wel de kleurverandering versnellen.

#### Extra tip!

Effectieve ventilatie van de badkamer is belangrijk voor het behouden van de kwaliteit en uiterlijk van het badkamermeubel.

### STAAL

De stalen frames, planchetten en plateaus zijn met poedercoat gelakt. Hiervoor geldt een algemeen schoonmaakadvies.

#### Verwijderen van vlekken

Voor het verwijderen van hardnekkig vuil gebruikt men een vochtige doek met warm water en een mild reinigingsmiddel. De oppervlakte dient altijd na reiniging gedroogd te worden. Gebruik bij reiniging nooit schurende, zuur- of oplosmiddelhoudende of vethoudende reinigingsmiddelen. Om de stalen, gelakte onderdelen te voorzien van een extra bescherm laag kunnen deze in de autowas worden gezet. Poets altijd het gehele oppervlak

**De badkamermeubelen en wastafels zijn gemaakt van onderling verschillende materialen en vereisen dus vaak ook een verschillend onderhoudsadvies. Om uw meubel en wastafel in goede conditie te houden dient u de onderhouds- en reinigingsadviezen goed op te volgen. Per slot van rekening verlengt goed onderhoud de levensduur van uw meubel.**

**Op onze website ([www.sanibell.nl](http://www.sanibell.nl)) vindt u de benodigde onderhouds-, reinigings-, reparatie- en serviceartikelen voor uw badkamermeubel en wastafel.**

**Wilt u meer weten of heeft u een vrijblijvend advies nodig? De verkoopadviseurs helpen u graag met al uw vragen.**

