

# Installatiehandleiding

hotbath  
italian bathroomware

## VOORDAT U BEGINT

P bar	MAX 5 1 MIN	3 1	15s	AANBEVOLEN: GEBALANCEERDE DRUK
T °C	MAX 80	60 45	ON	OFF

### AR7009



### AR7070

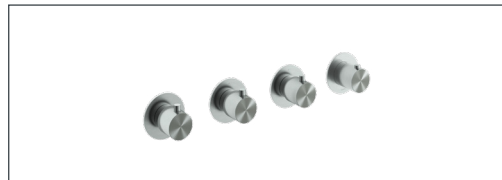

### CB7009



### CB7070

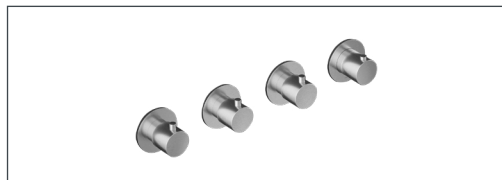

### CB7067 / CX7067



### GL7067 / AR7067



Ga voor meer informatie over onze producten naar [www.hotbath.nl](http://www.hotbath.nl)

## CB7009 / AR7009 (verticaal)

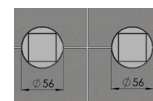
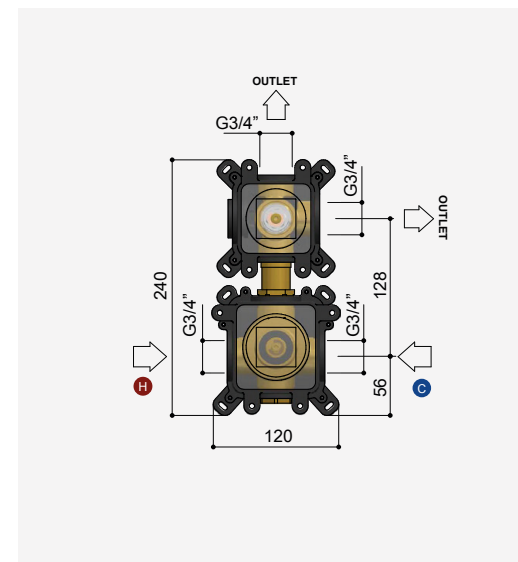
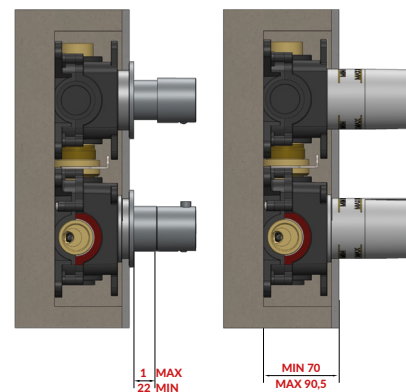

Houd een uitsparing van 56 mm in de muur om de beschermingen door te snijden en voor toekomstig onderhoud van het product.

HOTBATH ADVISEERT TUSSEN DE MIN EN MAX INBOUWDIEPTE TE BLIJVEN INCLUSIEF DE AFGEWERKTE WAND

## CB7070 / AR7070 (horizontaal)

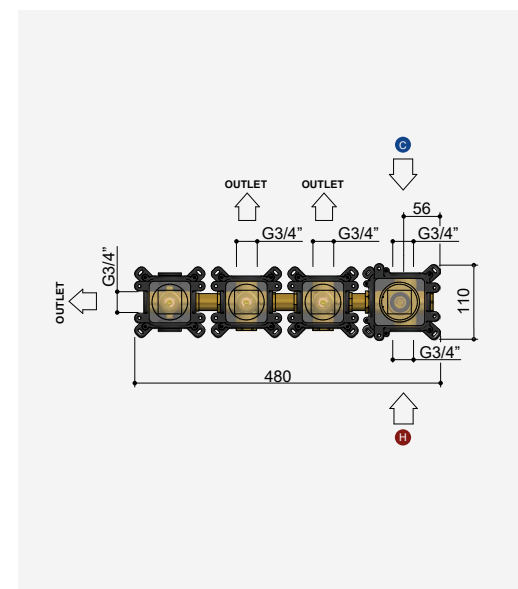
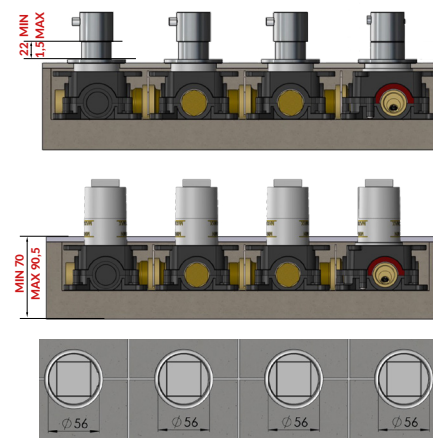

Houd een uitsparing van 56 mm in de muur om de beschermingen door te snijden en voor toekomstig onderhoud van het product.

Ga voor meer informatie over onze producten naar [www.hotbath.nl](http://www.hotbath.nl)

## CB7070 / AR7070 (verticaal)

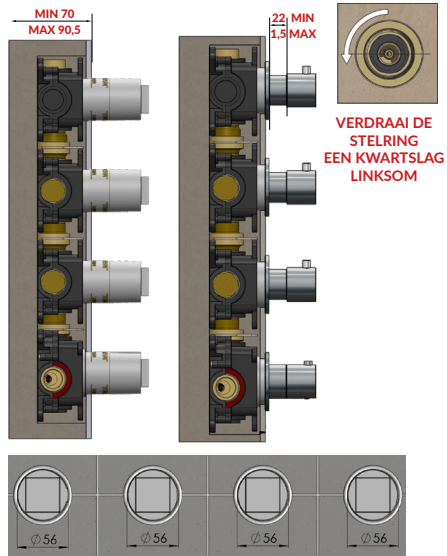

Houd een uitsparing van 56 mm in de muur om de beschermingen door te snijden en voor toekomstig onderhoud van het product.

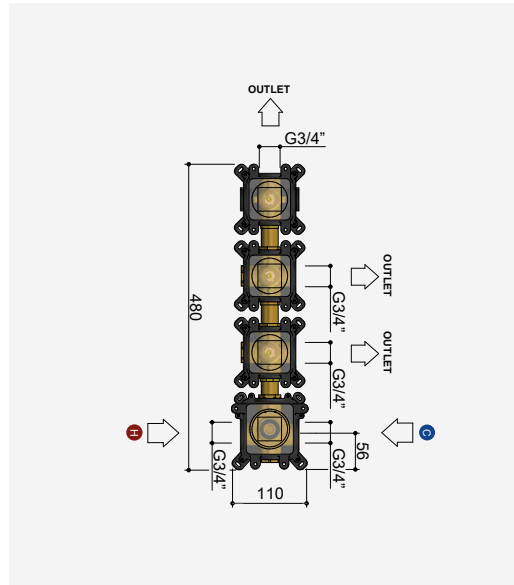

## CB7067 / CX7067 (verticaal)

VERDRAAI DE STELRING  
EEN KWARTSLAG LINKSOM

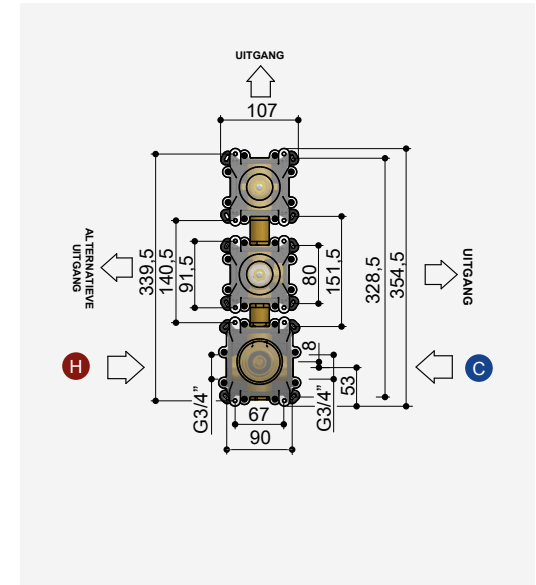
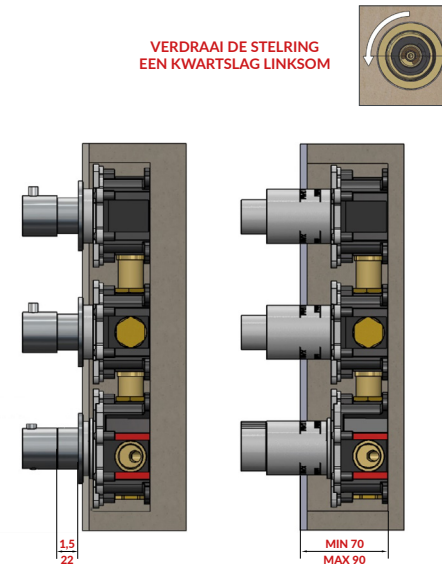

## CB7067 / CX7067 (horizontaal)

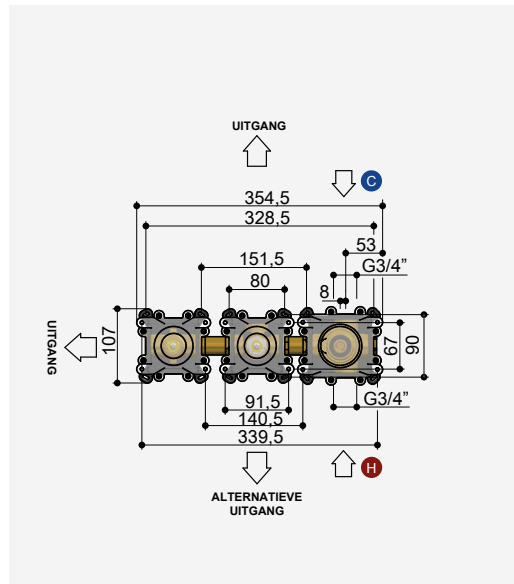
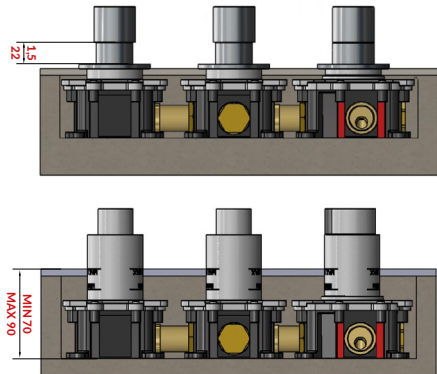

Ga voor meer informatie over onze producten naar [www.hotbath.nl](http://www.hotbath.nl)

## Montage

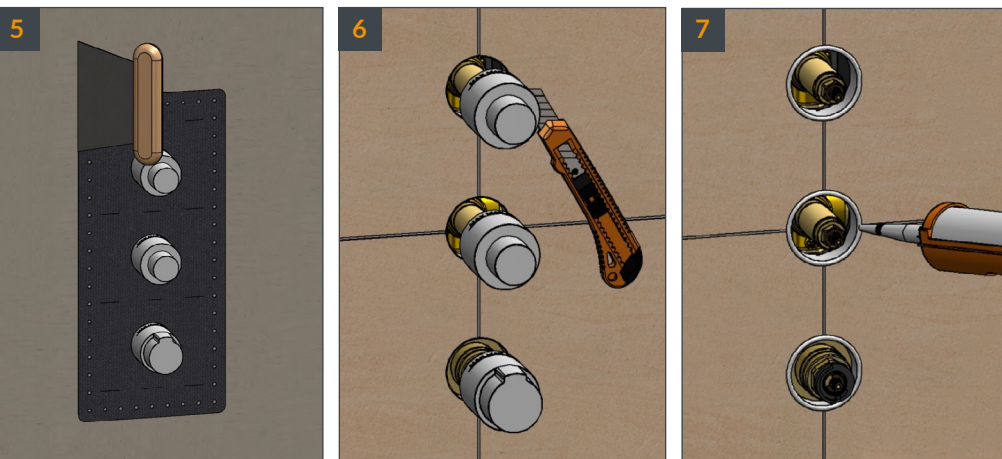
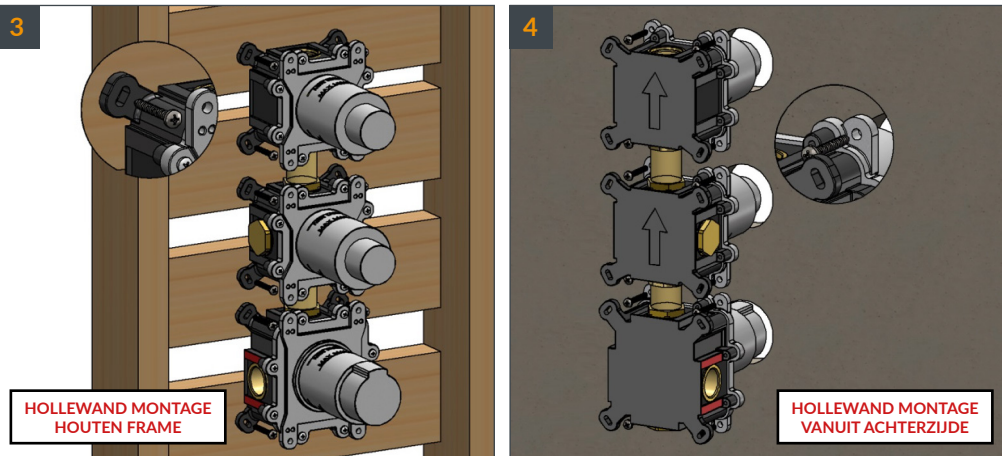
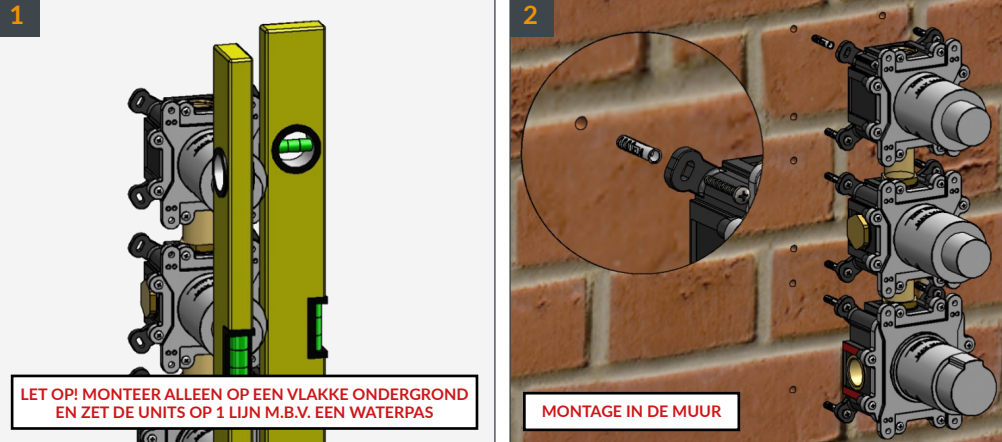

## Montage

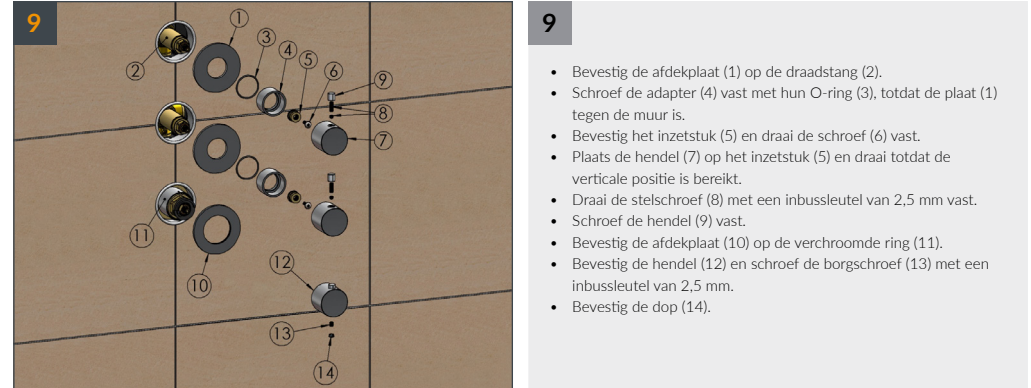

## Onderhoud en vervangen CW7071/ CW7072

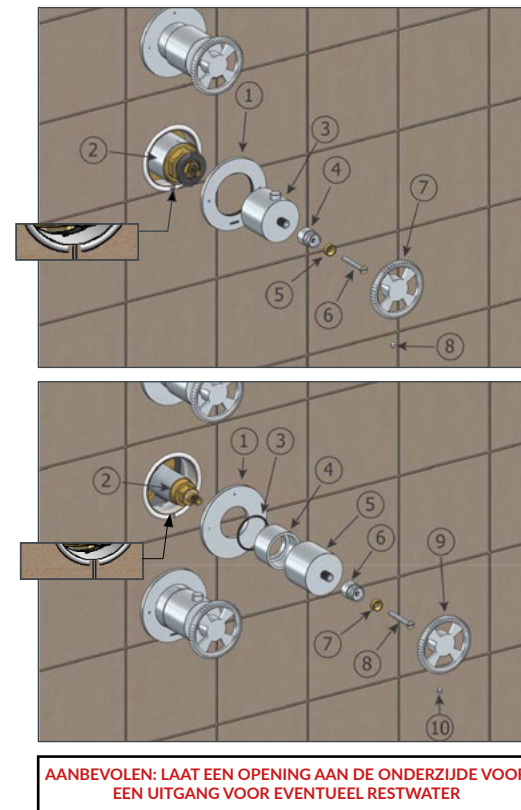

## Onderhoud en vervangen

Kalkaanslag kan of zal op termijn problemen veroorzaken met de waterdoorstroming of het regelen van de temperatuur. Indien er geen periodiek onderhoud plaatsvindt, kan dit zorgen voor onherstelbare schade aan het thermostaat element. Het is aan te bevelen om minimaal 1 keer per week de temperatuurknop volledig van koud naar warm te draaien, dit voorkomt ophoping van kalk in het thermostaat element.

De thermostaat is voorzien van keerkleppen en filters, deze zijn te reinigen door de thermostaat er volledig uit te draaien. Hotbath adviseert het thermostaat element inclusief filters en keerkleppen te ontkalken met water en azijn of een ander geschikt anti-kalkmiddel.

### Vervangen of demonteren van het thermostaat element (hoofdkraan dient dicht te staan):

- Verwijder de thermostaat knop door de schroef (2) los te draaien met een inbusleutel (maat 2mm of 2.5mm)
- Verwijder de thermostaat rozet (4)
- Verwijder de thermostaat huls (7)
- Draai het thermostaat element eruit met een steeksleutel 30mm
- Reinig het complete element met een mengsel van azijn en water.

### Zie afbeelding (1) voor terug plaatsing van de thermostaat.

### Stel de temperatuur in:

- Draai op de spindel (A) de thermostaat naar de gewenste temperatuur (normaliter 38 graden)
- Plaats de blokkade ring (5) zoals op afbeelding
- Plaats uw thermostaat huls en rozet terug
- Zet de knop (3) terug op de spindel met de blokkade knop op 12 uur en draai onderdeel (2) aan met de inbusleutel.

### Reinigen of vervangen binnenwerk stopkranen (hoofdkraan dient dicht te staan):

- Draai onderdeel 9 en de twee inbusboutjes uit onderdeel 7
- Haal onderdeel 7 er vanaf
- Draai onderdeel 2 van het inbouwgedeelte af met een steeksleutel.
- Vervang binnenwerk of reinig met een mengsel van azijn en water door onderdeel 2 op afbeelding 5 eruit te draaien
- Plaats de onderdelen terug

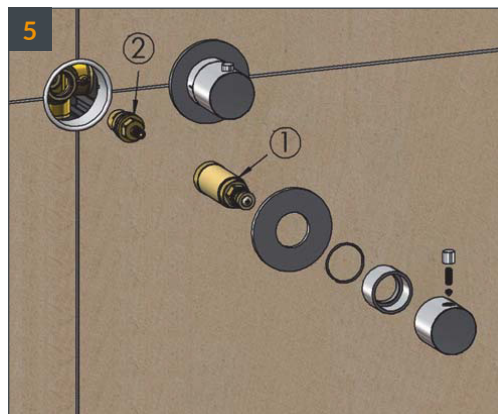
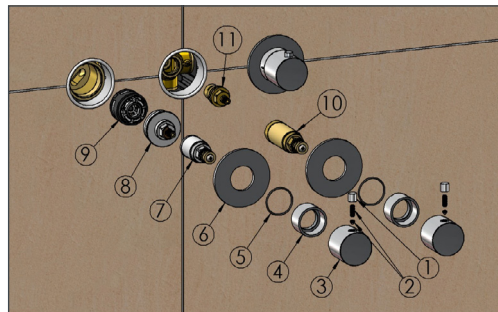
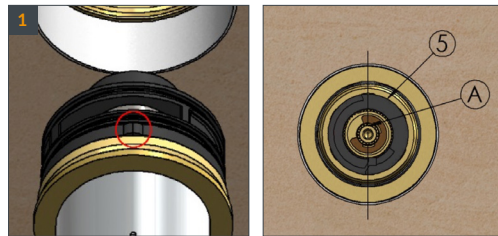
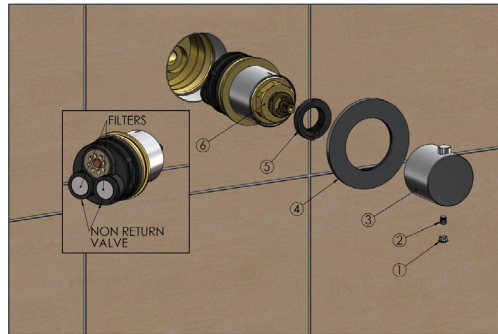

## Wat te doen als

Probleem	Oorzaak	Oplossing
Onvoldoende waterdruk	<ul style="list-style-type: none"> <li>- Te lage drukcapaciteit van warm water</li> <li>- Vuile filters en terugslagkleppen</li> <li>- Controleer of de afsluitbare terugslagkleppen volledig opengedraaid staan</li> <li>- Vuil in douchekop</li> </ul>	<ul style="list-style-type: none"> <li>- Capaciteit controleren</li> <li>- Reinigen</li> <li>- Open maken en reinigen</li> </ul>
Temperatuur te hoog of te laag	Blokkadeknop instelling	Afstellen
Alleen heet of koud water	Warm en Koud omgedraaid gemonteerd	Bestel een reserved cartridge via de onderdelenshop/ shop.hotbath.nl
Nadruppelen van hoofd-douche (tijdelijk na douchen)	Leeglopen van systeem	Volkomen normaal, kan verminderd worden door hoofd-douche iets schuin te zetten
Lekkage non stop van hand of hoofddouche	Keramisch binnenwerk of omstel	Reinigen of vervangen binnenwerk of omstel
Knop past niet meer of draait in de rozet	Te diep ingebouwd	Bestel een verlengset via de onderdelenshop/ shop.hotbath.nl
Rozet past niet meer	Te diep ingebouwd	Bestel een verlengset via de onderdelenshop/ shop.hotbath.nl
Lauw water	Verkalkt	Reinig/ontkalk thermostaat en filters
Wordt niet heet of warm	Filters verstopt/terugslagklep verstopt	Losdraaien en reinigen
Thermostaatknop zit los	Los inbuschroefje	Aandraaien





*a tale of friends and inspiring people*

**hotbath**  
italian bathroomware